

Мебельная компания «МИФ»
Паспорт изделия
Инструкция по сборке и эксплуатации
мебели

Спальный гарнитур «Соренто»
«Шкаф 4-х створчатый»
1800x2236x546 (ШxВxГ)

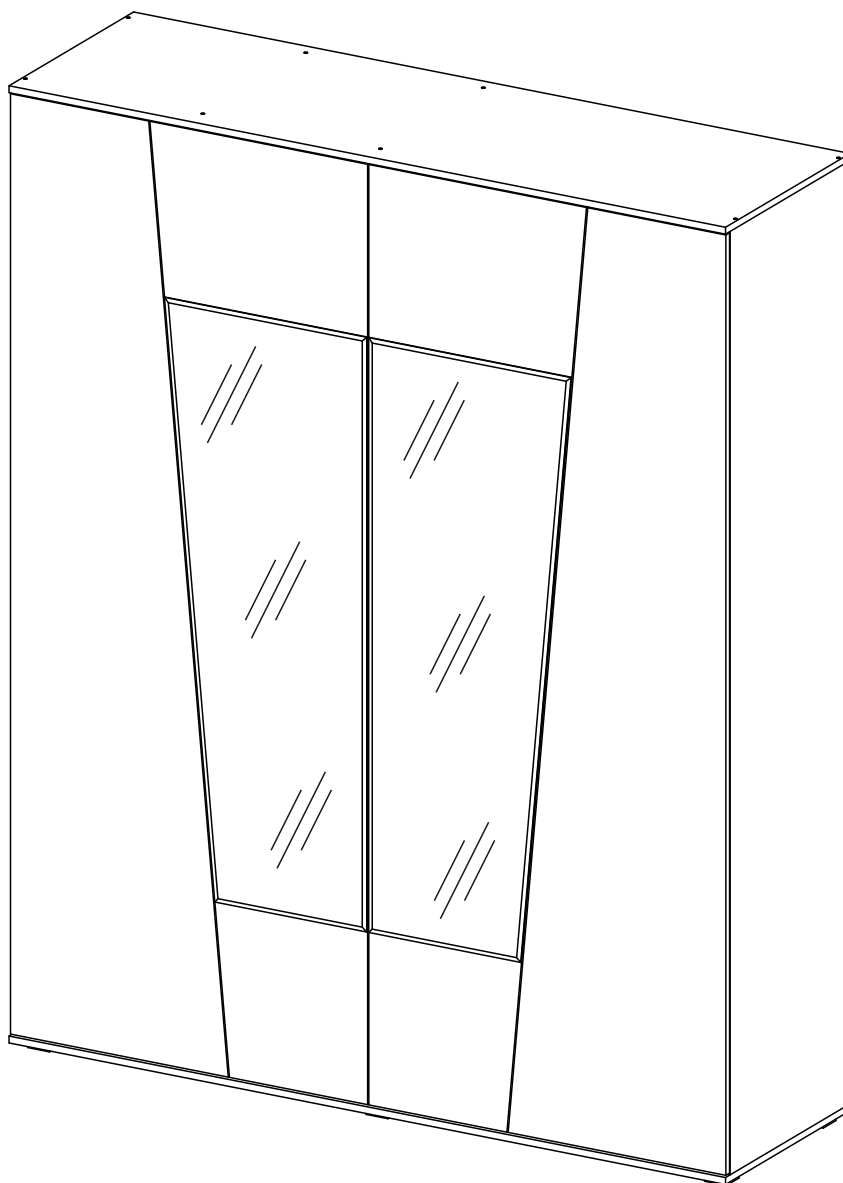

Россия, Пензенская область,
г. Пенза, ул. Аустрина, 139 а
Телефон: (8412) 20-20-37 (многоканальный)
(8412) 20-20-34, 20-20-35, 90-90-44
Электронная почта: mif-penza@mail.ru
Сайт: www.mebelmif.ru

Комплектовочная ведомость на детали

№ упаковк	Наименование	Размер (мм)		Кол-во (шт)	№ по схеме
		Длина	Ширина		
№1	Задняя стенка (ЛДВП)	2212	448	2	5
	Боковина правая	2184	522	1	14
	Боковина левая	2184	522	1	16
	Перегородка правая	2184	522	1	17
	Перегородка левая	2184	522	1	19
№2	Задняя стенка (ЛДВП)	1466	446	2	3
	Задняя стенка (ЛДВП)	372	896	2	4
	Вязка	430	522	2	8
	Вязка	430	522	2	9
	Полка	428	502	3	10
	Вязка	876	522	2	12
	Крышка	1800	542	2	15
	Профиль соединительный	1452		1	20
	Штанга овал	870	30	1	21
	Штанга овал	424	30	1	22
№3	Створка с зеркалом	2177	547	1	6
	Створка с зеркалом	2177	547	1	7
	Усиление	876	120	1	11
	Створка	2177	547	1	13
	Створка	2177	547	1	18
№4	Фурнитура			1	

Схема установки толкателя.

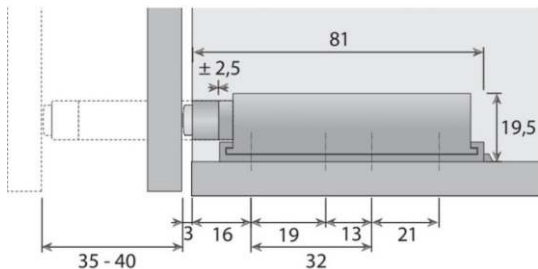
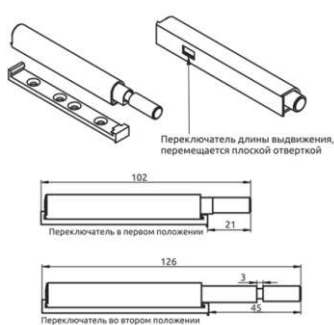

Сборку рекомендуется производить с помощью специалиста, так как неправильная сборка может привести к нежелательным последствиям. Инструкция даст Вам необходимые рекомендации по сборке, порядка которого просим Вас придерживаться. Перед сборкой внимательно ознакомьтесь с инструкцией, проверьте комплектность фурнитуры и разберите ее по назначению.

необходимый инструмент для сборки

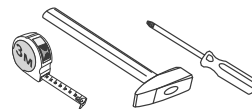

*также необходим инструмент для сверления отверстий диаметром 5-6 мм.

Толкатель

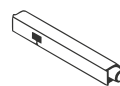

4 шт

<p>Шайба пластиковая</p> <p>46 шт</p>	<p>Полкодержатель</p> <p>12 шт</p>	<p>Опора ОСК 20</p> <p>6 шт</p>	<p>Петля полунакладная</p> <p>8 шт</p>	<p>Петля накладная</p> <p>8 шт</p>	<p>Штангодержатель овальный</p> <p>4 шт</p>	<p>Шуруп 4x16</p> <p>72 шт</p>
<p>Евровинт</p> <p>24 шт</p>	<p>Заглушка евровинта</p> <p>24 шт</p>	<p>Ключ для евровинта</p> <p>1 шт</p>	<p>Стяжка эксцентриковая</p> <p>20 к-кт</p>	<p>Заглушка эксцентрика</p> <p>20 шт</p>	<p>Гвоздь</p> <p>150 шт</p>	<p>Шуруп 4x30</p> <p>24 шт</p>

Схема сборки модуля: «Шкаф 4-х створчатый»

1. Сборку следует проводить вдвоём в сухом помещении на ровной поверхности. Перед сборкой определить место установки изделия, вскрыть все упаковки, закрепить необходимую фурнитуру по наметкам согласно инструкции. После этого можно приступать к дальнейшей сборке.

2. Приверните шурупами 4x30 опоры к крышке 15, шурупами 4x16 к боковинам 14,16 и перегородке 17 прикрепите ответные части петель, к боковине 14 и перегородкам 17,19 прикрепите штангодержатели, на боковину 16 и перегородку 19 установите полкодержатели, на все боковины и перегородки вкрутите штоки эксцентриковой стяжки (схема 1).

3. Соберите корпус шкафа. Для этого сначала евровинтами соедините перегородки 17,19 с вязками 8, затем эксцентриковой стяжкой соедините сначала вязки 9 с перегородкой 19, затем вязки 12 и усиление 11 с перегородкой 17. После этого соедините боковину 16 с вязками 9 и боковину 14 с вязками 12 и усилением 11 (схема 2).

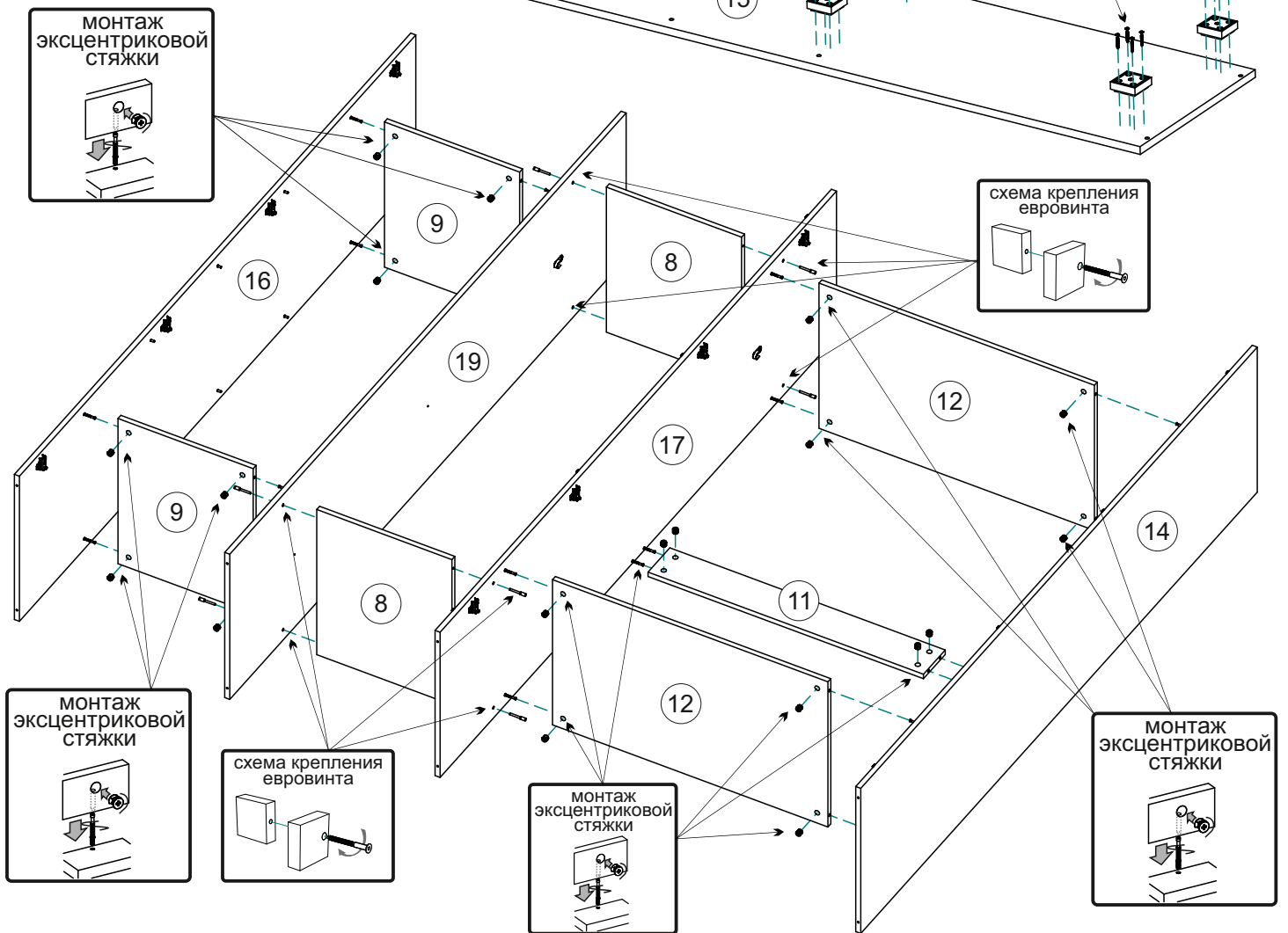
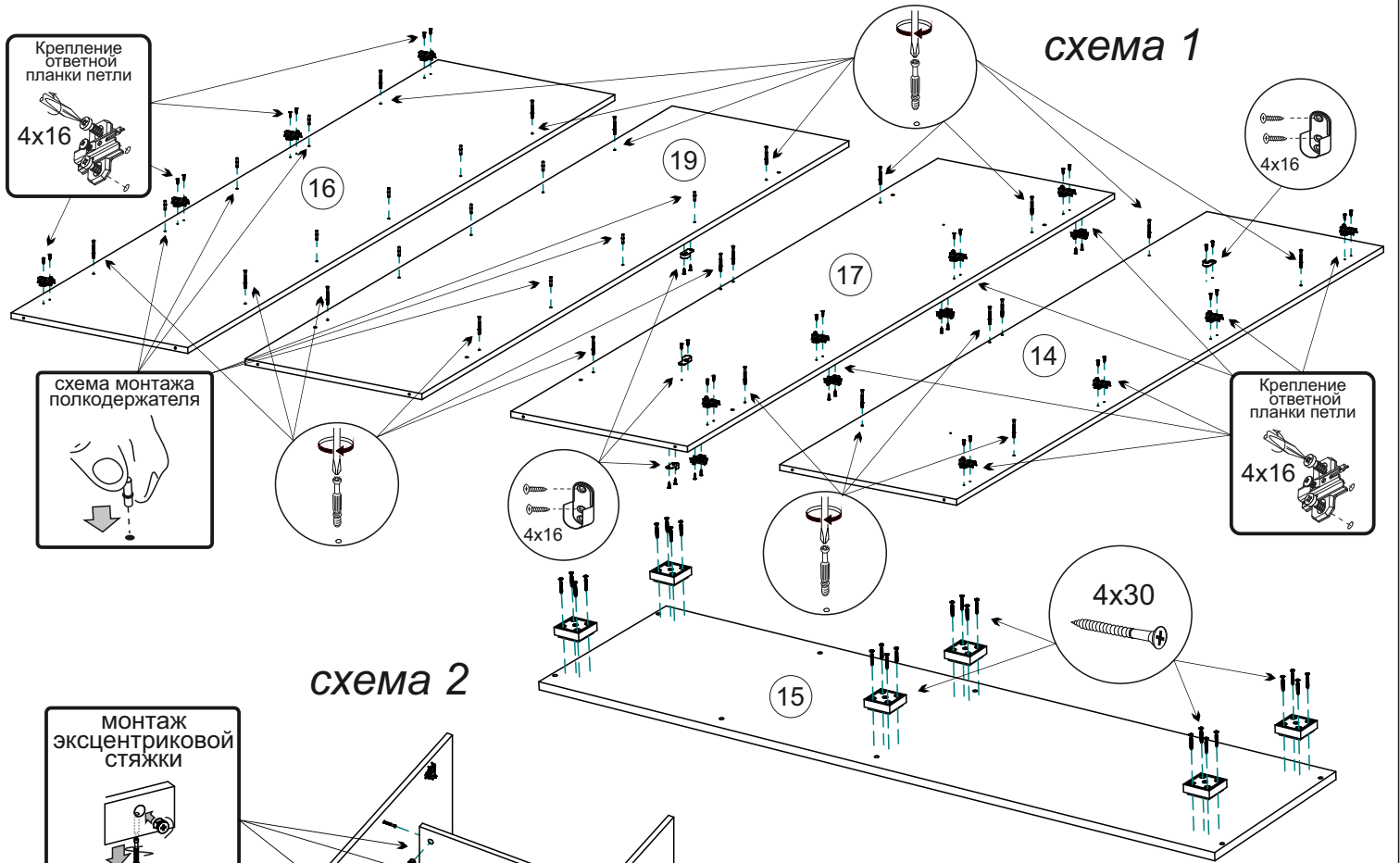

4. Евровинтами соедините крышки 15 с боковинами 14,16 и перегородками 17,19 (схема 3).

5. Переверните корпус шкафа лицевой стороной вниз, с помощью рулетки уровняйте диагонали А и Б, затем закрепите гвоздями задние стенки (ЛДВП) 3,4,5, предварительно соединив задние стенки 3 профилем 20. На стыке для крепежа задних стенок рекомендуется использовать пластиковую шайбу (схема 4).

схема 3



схема 4



6. Поставьте шкаф на место, установите штанги 21, 22 и полки 10.

7. Шурупами 4x16 прикрепите накладные петли к створкам 13, 18, полунакладные петли к створкам с зеркалом 6, 7 и закрепите их (створки с полунакладными петлями крепятся к перегородке 17 с обеих сторон). Отрегулируйте зазоры, а так же установите толкатели в наиболее подходящем Вам месте (схема 5) (схему установки толкателя смотрите выше).

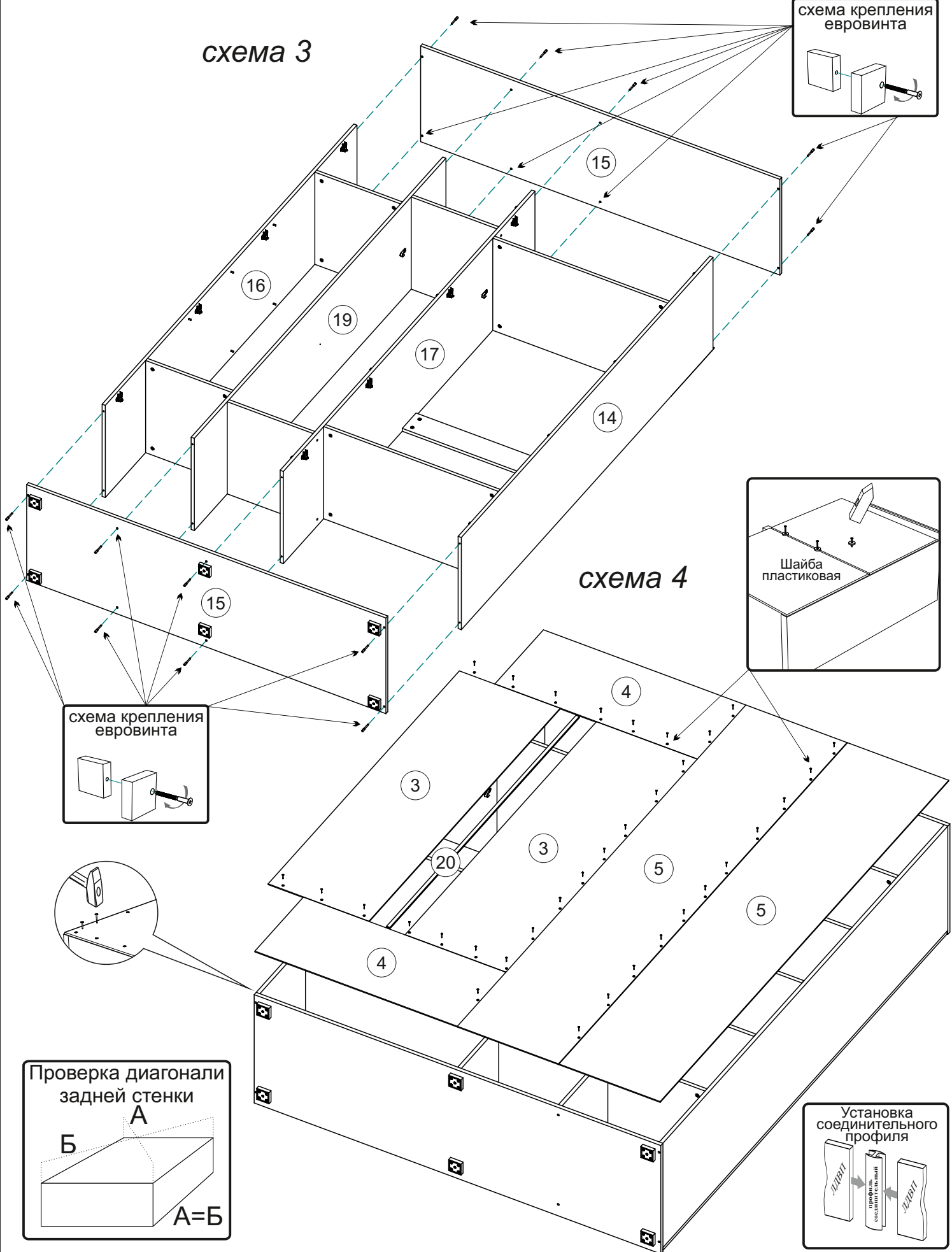
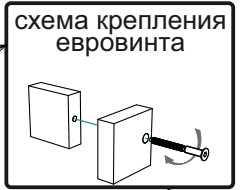
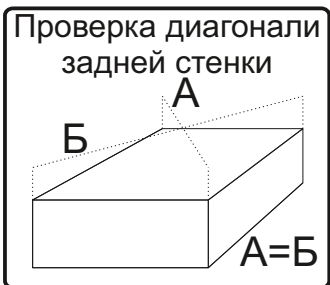
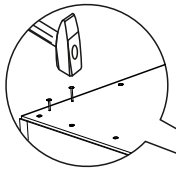
Регулирование зазоров и положения дверей с петлями
регулирование по высоте регулирование по ширине регулирование по глубине

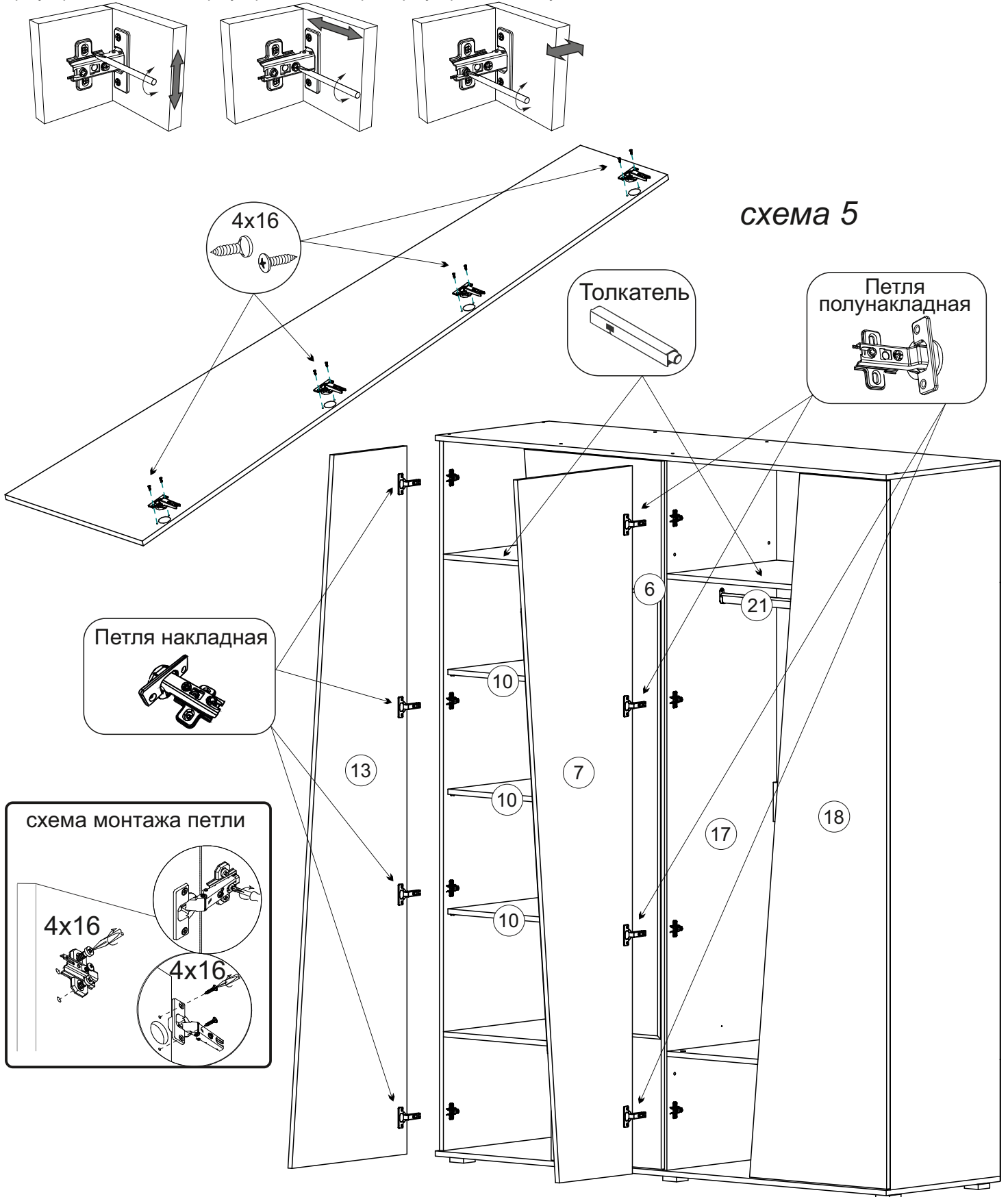

Инструкция по уходу за мебелью и правила эксплуатации

Для поддержания надлежащего внешнего вида и увеличение срока эксплуатации рекомендуется соблюдать следующие общие правила:

1. Мебель должна эксплуатироваться в сухих и теплых помещениях, имеющих отопление и вентиляцию при температуре воздуха не ниже +1° и не выше +40°, относительной влажности 65-85%.
2. Расположение мебели ближе одного метра от отопительных приборов и других источников тепла, а также под прямыми солнечными лучами, вызывает ускоренное старение покрытия и деформацию мебельных щитов.
3. Поверхность деталей мебели следует оберегать от попадания влаги во избежание разбухания каркасов, фасадов и столешницы, отклеивания кромок на боковых поверхностях.
4. Следует оберегать поверхность мебели и ее конструктивные элементы от механических повреждений, которые могут быть вызваны воздействием твердых предметов, абразивных порошков, а также чрезмерными физическими нагрузками.
5. Изделия мебели необходимо устанавливать на ровные поверхности.
6. Рекомендуется для чистки преимущественно пользоваться мягкой тканью или замшей, смоченной и хорошо отжатой перед использованием. Всегда тщательно высушивайте (протирайте сухой тканью) смоченные участки по окончании чистки. Не следует использовать средства, обладающие абразивными свойствами, а также губки с покрытием из металлического волокнообразного или стружечного материала при чистке.
7. В процессе эксплуатации мебели возможно ослабление крепежной фурнитуры, необходимо осуществлять «затяжку» всех изделий металлофурнитуры, осуществляющих крепеж и регулировку узлов, обеспечивающих открывание и трансформацию подвижных элементов.

Общие технические указания по сборке.

Для удобства транспортировки и предохранения от повреждений, мебель поставляется в разобранном виде в индивидуальной упаковке. Вы можете собрать ее самостоятельно, либо воспользоваться услугами квалифицированных сборщиков. Не приступайте к сборке, не ознакомившись с инструкцией!

Проверить комплектность каждой упаковки, согласно комплектовочной ведомости. **При обнаружении дефектов или не комплектности к сборке не приступать. Обратитесь к продавцу.** ВНИМАНИЕ! Не рекомендуется одновременно вынимать детали из всех упаковок во избежание их смешивания (можете перепутать детали). Проверить наличие фурнитуры.

Во избежание перекосов и повреждений, а также загрязнения мебели, сборку производить на ровном полу, покрытом тканью или бумагой. Необходимо соблюдать осторожность, чтобы не повредить поверхность деталей. В сборке сложных и больших изделий желательно участие двух человек. Перед началом сборки необходимо определить расположение деталей в изделии в соответствии со схемами сборки и инструкцией.

Производитель оставляет за собой право вносить незначительные изменения в конструкцию, не изменяющую внешний вид и дизайн изделия без предварительного уведомления.

Поставщик гарантирует соответствие товаров требованиям ГОСТа 16371-14 при соблюдении условий транспортировки, хранения, сборки (для мебели поставляемой в разобранном виде), эксплуатации.

Гарантийный срок эксплуатации мебели: детской и для общественных помещений - 18 месяцев, бытовой – 24 месяца. Гарантийный срок при розничной продаже через торговую сеть исчисляются со дня продажи мебели, но в пределах 30 месяцев со дня ее изготовления. Срок эксплуатации 10 лет.



Россия, 440054, г. Пенза,
ул. Аустрина, д. 139А
Телефон: +7(8412)20-20-37
E-mail: mif-penza@mail.ru
<http://mebelmif.ru>

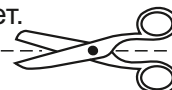

отрезать и
приклеить

Спальня «Соренто» «Шкаф 4-х створчатый»

Соответствует
ГОСТ 16371-14

Дата изготовления: 20 _____ год
Гарантийный срок эксплуатации 24 мес.
Срок службы изделия 10 лет.
Материал: ЛДСП